



## Sicherheits-Kontaktmanometer mit Rohrfeder in Edelstahlausführung ohne / mit Silikonölfüllung

Nenngröße 100  
Genauigkeitsklasse 1



nach DIN EN 837-1 (alte DIN 16006)  
Sicherheitsklasse S3



### Besonderheiten

robuste Ausführung  
hohe Zuverlässigkeit und Langzeitstabilität  
hohe Verschleißfestigkeit des Zeigerwerkes

### Anwendung

Für hochgespannte Gase  
Bei sicherheit- und arbeitsschutztechnischen Erfordernissen  
Zum Steuern von Prozessen durch das Öffnen oder Schließen der von außen einstellbaren Kontakte.  
Für alle gasförmigen und flüssigen Druckmedien, die nicht kristallisieren oder hochviskos sind und das Messsystemmaterial nicht angreifen.

### Einsatzbereiche

chemische und petrochemische Industrie  
Pharmazie  
Anlagen für technische Gase  
Hochdruckprüfstände  
Forschung und Entwicklung  
Anlagenbau

Ausführung	mit Silikonölfüllung		
Gehäusedurchmesser	NG 100	NG 100	NG 100 gefüllt
Anschlusslage	unten	hinten, exzentrisch	unten
Anzeigebereiche in bar	0...1, 1,6, 2,5, 4, 6, 10, 16, 25, 40, 60, 100, 160, 250, 400, 600, 1.000, 1.600 -0,6 / 0, -1 / 0, -1 / +0,6, -1 / +1,5, -1 / +3, -1 / +5, -1 / +9, -1 / +15, -1 / +24		
Verwendungsbereich	Ruhebelastung : Skalenendwert Wechselbelastung : 0,9 x Skalenendwert, Maximalbelastung : 1,3 x Skalenendwert, nur kurzzeitig!		
Gehäuse	CrNi-Stahl mit ausblasbarer Rückwand bei Druckaufbau im Innenraum Sicherheitstrennwand zwischen Messglied und Zifferblatt bzw. Sichtscheibe		
Bajonettring	CrNi-Stahl		
Sichtscheibe	Polycarbonat		
Zifferblatt	Aluminium weiß, Skalierung schwarz		
Zeigerwerk	CrNi-Stahl		
Messglied	CrNi-Stahl, bis 40 bar mit C-Feder, ab 60 bar mit Schraubenfeder		
Druckanschluss	SW 22, CrNi-Stahl		
Anschlussgewinde	G 1/2 B		
Schutzart	IP 65 nach EN 60529 / IEC 529		
Temperaturen	Medium: -20°C bis 80°C, Umgebung: -25°C bis 60°C		
Gewicht	0,9 kg	1,0 kg	2,2 kg

## Bauformen und Abmessungen

Anschluss unten

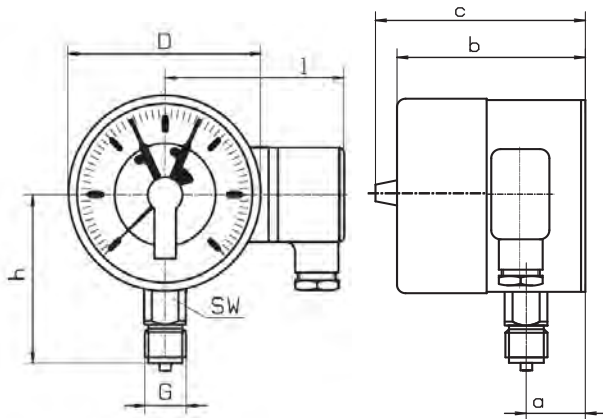

Anschluss hinten, exzentrisch

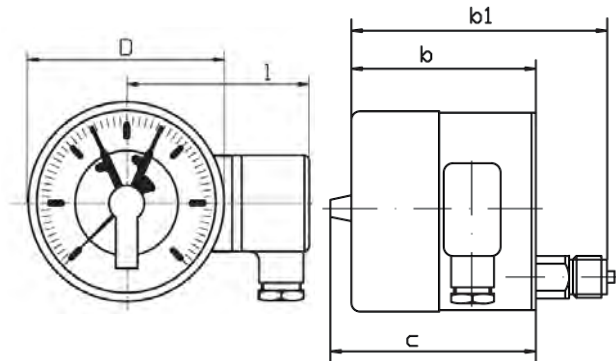

Lochbild für Befestigungsrand

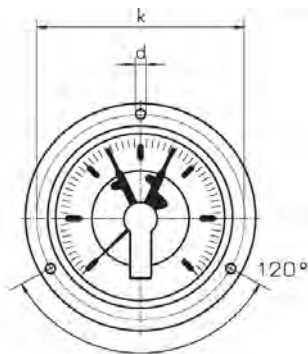

Rand vorn

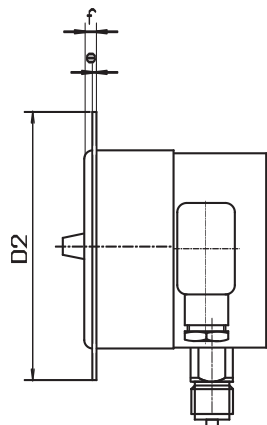

Maße in mm

NG	D	a	b	b1	h	l	D2	e	f	k	d	sw	G
100	101	27	124		86	88	132	2	6	116	5	22	G 1/2 B
100	101		124	159		88	132	2	6	116	5	22	G 1/2 B

NG	c
100	134
100	169



## Grenzsignalgeber mit Magnetspring-Kontakt *Alarm contacts with magnetic snap-action contact*

### Anwendung:

Elektromechanische Grenzsignalgeber sind Hilfsstromschalter, die elektrische Stromkreise schließen und öffnen. Der Magnetspringkontakt ist ein mechanischer Berührungskontakt zur Schaltung von Leistungen bis 30 W / 50 VA. Die Signalgabe erfolgt nacheilend oder voreilend analog der Bewegung des Istwertzeigers. Messgeräte mit Magnetspringkontakt sind allgemein einsetzbar. Die Verwendung von Dämpfungsfüllungsflüssigkeit im Messgerät ist möglich und verbessert das Verschleißverhalten.

















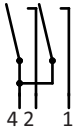

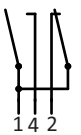

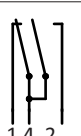
### Service intended:

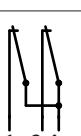
*Electromechanical alarm contacts are auxiliary contacts that make or break electric circuits. A magnetic snap-action contact is a mechanical contact with a make/break capacity up to 30 W / 50 VA. The signal output will be retarded or advanced and analog to the movement of the instrument pointer. Instruments with magnetic snap-action contacts can be used for all operating conditions, also with liquid-filled instrument (which improves the wear resistance).*

Technische Daten	Technical Data
Kontaktarmlager	Contact arm bearing
Rubin-Lagersteine	Ruby stones
Kontaktmaterial	Material of contact points
Ag80 Ni20 (optional 10µm vergoldet)	AG 80 Ni 20 (optional 10µm gold plated)
Anzahl der Kontakte	No. of contacts
maximal 4	Max. 4
Nennbetriebsspannung	Voltage
$U_{eff} \text{ min} : 24 \text{ V}$	Min. $U_{eff} : 24 \text{ V}$
$U_{eff} \text{ max} : 250 \text{ V}$	Max. $U_{eff} : 250 \text{ V}$
Nennbetriebsstrom	Current rating
Einschaltstrom : 1,0 A	Make rating : 1,0 A
Ausschaltstrom : 1,0 A	Break rating : 1,0 A
Dauerstrom : 0,6 A	Continuous load : 0,6 A
Schaltleistung	Load
$P \text{ min} : 0,4 \text{ W} / 0,4 \text{ VA}$	$P \text{ min.} : 0,4 \text{ W} / 0,4 \text{ VA}$
$P \text{ max} : 30 \text{ W} / 50 \text{ VA}$	$P \text{ max.} : 30 \text{ W} / 50 \text{ VA}$
Schaltgenauigkeit	Accuracy
ca. 2%-5% FS	Approximately 2 - 5,0 % FS
Kriech- und Luftstrecken	Creep and air distances
nach DIN VDE 0110 Teil 1 und 2 (Verschmutzungsgrad 3)	To DIN VDE 0110 part 1 and 2 (degree of soiling: 3)

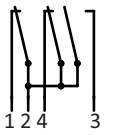
**Grenzsignalleger mit Magnetspring-Kontakt**  
**Alarm contacts with magnetic snap-action contact**

Kontakt schließt <i>Contact closes</i>					<b>M 1</b>
Kontakt öffnet <i>Contact breaks</i>					<b>M 2</b>
Kontakt wechselt <i>Contact changes</i>					<b>M 3</b>
1. Kontakt schließt <i>1st Contact closes</i>	2. Kontakt schließt <i>2nd Contact closes</i>				<b>M 11</b>
1. Kontakt schließt <i>1st Contact closes</i>	2. Kontakt öffnet <i>2nd Contact breaks</i>				<b>M 12</b>
1. Kontakt öffnet <i>1st Contact breaks</i>	2. Kontakt schließt <i>2nd Contact closes</i>				<b>M 21</b>
1. Kontakt öffnet <i>1st Contact breaks</i>	2. Kontakt öffnet <i>2nd Contact breaks</i>				<b>M 22</b>
1. Kontakt wechselt <i>1nd Contact changes</i>	2. Kontakt wechselt <i>2nd Contact changes</i>				<b>M 33</b>
1. Kontakt öffnet <i>1st Contact breaks</i>	2. Kontakt öffnet <i>2nd Contact breaks</i>	3. Kontakt schließt <i>3rd Contact closes</i>			<b>M 221</b> <sup>2)</sup>

<sup>1)</sup> Bei Vakuummetern bzw. Manometern mit kombiniertem Messbereich ( Vakuum / Druck oder - / + °C ) ist zu beachten, dass die Vakuumanzeige entgegen dem Uhrzeigersinn arbeitet.

<sup>1)</sup> With vacuum gauges or gauges with dual measuring range (vacuum / pressure or - / + °C) the vacuum indication approaches the set point in counterclockwise direction.

<sup>2)</sup> Bei Dreifach- und Vierfachkontakten werden die Reihenfolge und die Schaltfunktionen im Uhrzeigersinn beschrieben.

<sup>2)</sup> For triple and quadruple contacts the sequences and contact functions are described in clockwise direction.

Kontakt **M 3** = 1-fach Wechsler / Kontakt **M 33** = 2-fach Wechsler  
 Contact **M 3** = change-over / contact **M 33** = double change over



**Grenzsignalgeber mit Induktiv-Kontakt**  
**Inductive alarm sensor contact**

**Anwendung:**

Induktive Grenzsignalgeber sind elektrische Näherungsschalter nach DIN 19234 bzw. NAMUR und dürfen in explosionsgefährdeten Räumen der Gefahrenbereiche Zone 1 und 2 betrieben werden. Die Signalgabe erfolgt verzögerungsfrei analog der Bewegung des Istwertzeigers. Die Verwendung von Dämpfungsfüllungsflüssigkeit im Messgerät ist möglich.

Bei Bestellung muss ausdrücklich darauf hingewiesen werden, wenn Einsatz in explosionsgefährdeter Umgebung vorgesehen ist.

Es muss ein geeigneter Schaltverstärker verwendet werden.



**Service intended:**

*Inductive alarm sensor contacts are inductive contacts to DIN 19234 resp. NAMUR. They are certified for use in hazardous areas zone 1 and zone 2. The signal output is instantaneous and analog to the movement of the instrument pointer. Liquid filling in the instrument is possible. It has to be stated clearly in the order, if usage in intrinsically safe area is planned. A suitable switching amplifier has to be used.*

Technische Daten	Technical Data
Kontaktarmlager	Contact arm bearing
Rubin-Lagersteine	Synthetic rubies
Anzahl der Kontakte	No. of contacts
maximal 4	Max. 4
Versorgungsstromkreis	Supply circuit
5 ... 6 V DC	5 ... 6 V DC
Nennspannung	Nominal voltage
8 V DC ( Ri ≈ 1k )	8 V DC ( Ri = 1 k )
Stromaufnahme	Current consumption
aktive Fläche frei : ≥ 3 mA	Active surface free : ≥ 3 mA
aktive Fläche bedämpft : ≤ 1 mA	Active surface damped : ≤ 1 mA
Schaltgenauigkeit	Accuracy
< 0,5% FS	< 0,5 % FS
Umgebungstemperatur	Ambient temperature
- 25 ... +100°C	- 25 ... +100°C
Konformitätsbescheinigung	Certificate of conformity
PTB 99 ATEX 2219 ZELM 03 ATEX 0128 X KEMA 02ATEX1090 X	PTB 99 ATEX 2219 ZELM 03 ATEX 0128 X KEMA 02ATEX1090 X



**Grenzsignalegeber mit Induktiv-Kontakt**  
*Inductive alarm sensor contact*

Kontakt schließt <i>Contact closes</i>					<b>I 1</b>
Kontakt öffnet <i>Contact breaks</i>					<b>I 2</b>
1. Kontakt schließt <i>1st Contact closes</i>	2. Kontakt schließt <i>2nd Contact closes</i>				<b>I 11</b>
1. Kontakt schließt <i>1st Contact closes</i>	2. Kontakt öffnet <i>2nd Contact breaks</i>				<b>I 12</b>
1. Kontakt öffnet <i>1st Contact breaks</i>	2. Kontakt schließt <i>2nd Contact closes</i>				<b>I 21</b>
1. Kontakt öffnet <i>1st Contact breaks</i>	2. Kontakt öffnet <i>2nd Contact breaks</i>				<b>I 22</b>
1. Kontakt öffnet <i>1st Contact breaks</i>	2. Kontakt öffnet <i>2nd Contact breaks</i>	3. Kontakt schließt <i>3rd Contact closes</i>			<b>I 221</b> <sup>2)</sup>

<sup>1)</sup> Der Ausgangsstrom fließt, wenn sich die Steuerfahne innerhalb des Steuerkopfes befindet. Bei Vakuummetern bzw. Manometern mit kombiniertem Messbereich (Vakuum / Druck oder - / + °C) ist zu beachten, dass die Vakuumanzeige entgegen dem Uhrzeigersinn arbeitet.

<sup>1)</sup> The Output current will flow when the metal flag is inside the sensor. With vacuum gauges or gauges with dual measuring range (vacuum / pressure or - / + °C) the vacuum indication approaches the set point in counterclockwise direction.

<sup>2)</sup> Bei Dreifach- und Vierfachkontakten werden die Reihenfolge und die Schaltfunktionen im Uhrzeigersinn beschrieben.

<sup>2)</sup> For triple and quadruple contacts the sequences and contact functions are described in clockwise direction.

**Kabel Dosen-Anschlusspläne**



## Grenzsignalgeber mit Elektronik-Kontakt *Alarm contacts with electronic contact*

### Anwendung:

Elektronische Grenzsignalgeber sind Hilfsstromschalter für Spannungen im Bereich 10...30 VDC, die zur direkten Ansteuerung einer SPS oder anderer elektronischer Geräte verwendet werden. Die Signalgabe erfolgt verzögerungsfrei analog der Bewegung des Istwertzeigers. Die Verwendung von Dämpfungsflüssigkeit im Messgerät ist möglich.

### Service intended:







Electronic alarm sensor contacts are switches for tensions out a range of 10...30 VDC used for direct drive of a stored program system or other electronics. The signal output is instantaneous and analog to the movement of the instrument pointer. Liquid filling in the instrument is possible.

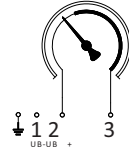

Technische Daten	Technical Data
Kontaktarmlager	Contact arm bearing
Rubin-Lagersteine	Ruby stones
Anzahl der Kontakte	No. of contacts
maximal 4	Max. 4
Betriebsspannung	Operating voltage
U <sub>b</sub> = 10 ... 30 V DC, Restwelligkeit 10%	U <sub>b</sub> = 10 ... 30 V DC, Residual ripple 10 %
Leerlaufstrom:	Open circuit current
≤ 10 mA	≤ 10 mA
Verpolungsschutz	Reverse battery protection
bedingt (U <sub>b</sub> )	conditional on (U <sub>b</sub> )
Induktionsschutz	inductive protection
1 kV, 0,1 ms, 1k	1 kV, 0,1 ms, 1k
Oszillatorfrequenz	Oscillator frequency
ca. 1000 kHz	approx. 1000 kHz
Ausgangsart	Output type
PNP - Schließer	PNP - make contact
Schaltstrom	Switching current
I <sub>max</sub> ≤ 100 mA	I <sub>max</sub> ≤ 100 mA
Reststrom	Residual current
≤ 100 mA	≤ 100 mA
Spannungsabfall ( bei I <sub>max</sub> )	Voltage drop ( at I <sub>max</sub> )
≤ 0,7 V	≤ 0,7 V
Schalthysterese	Switching hysteresis
0,08 ... 0,30 mm	0,08 ... 0,30 mm
Temperaturdrift	Temperature drift
± 0,02 mm	± 0,02 mm
Isolationsfestigkeit	Insulation resistance
0,5 kV	0,5 kV
Umgebungstemperatur T <sub>min</sub> / T <sub>max</sub>	Ambient temperature T <sub>min</sub> / T <sub>max</sub>
- 25 ... + 70°C	- 25 ... + 70°C

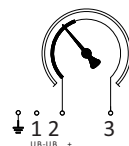
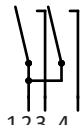
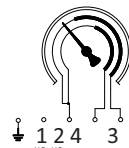
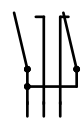

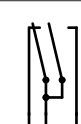
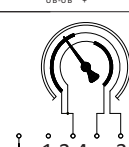
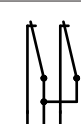
## Grenzsignalgeber mit Elektronik-Kontakt Alarm contacts with electronic contact

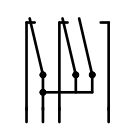
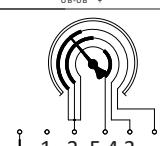
Kontakt schließt <i>Contact closes</i>					<b>E 1</b>
Kontakt öffnet <i>Contact breaks</i>					<b>E 2</b>
1. Kontakt schließt <i>1st Contact closes</i>	2. Kontakt schließt <i>2nd Contact closes</i>				<b>E 11</b>
1. Kontakt schließt <i>1st Contact closes</i>	2. Kontakt öffnet <i>2nd Contact breaks</i>				<b>E 12</b>
1. Kontakt öffnet <i>1st Contact breaks</i>	2. Kontakt schließt <i>2nd Contact closes</i>				<b>E 21</b>
1. Kontakt öffnet <i>1st Contact breaks</i>	2. Kontakt öffnet <i>2nd Contact breaks</i>				<b>E 22</b>
1. Kontakt öffnet <i>1st Contact breaks</i>	2. Kontakt öffnet <i>2nd Contact breaks</i>	3. Kontakt schließt <i>3rd Contact closes</i>			<b>E 221</b> <sup>2)</sup>

<sup>1)</sup> Der Ausgangsstrom fließt, wenn sich die Steuerfahne innerhalb des Steuerkopfes befindet. Bei Vakuummetern bzw. Manometern mit kombiniertem Messbereich (Vakuum / Druck) ist zu beachten, dass die Vakuumanzeige entgegen dem Uhrzeigersinn arbeitet.

<sup>1)</sup> The Output current will flow when the metal flag is inside the sensor. With vacuum gauges or gauges with dual measuring range (vacuum / pressure) the vacuum indication approaches the set point in counterclockwise direction.

<sup>2)</sup> Bei Dreifach- und Vierfachkontakten werden die Reihenfolge und die Schaltfunktionen im Uhrzeigersinn beschrieben.

<sup>2)</sup> For triple and quadruple contacts the sequences and contact functions are described in clockwise direction.

Kontakt **E 3** = 1-fach Wechsler / Kontakt **E 33** = 2-fach Wechsler  
Contact **E 3** = change-over / contact **E 33** = double change over